

# INSPIRON™

VODIČ ZA INSTALACIJU

Model PP19S

## Napomene, oprezi i upozorenja

 **NAPOMENA:** NAPOMENA ukazuje na važne informacije koje vam pomažu da koristite svoje računalo na bolji način.

 **OPREZ:** OPREZ označava moguće oštećenje hardvera ili gubitak podataka i govori vam kako izbjeći neki problem.

 **UPOZORENJE:** UPOZORENJE označava moguće oštećenje imovine, osobne ozljede ili smrt.

---

Informacije navedene u ovom dokumentu podložne su promjeni bez prethodne obavijesti.

© 2008–2009 Dell Inc. Sva prava pridržana.

Bilo kakvo umnožavanje ovog materijala bez pismenog dopuštenja tvrtke Dell Inc. strogo je zabranjeno.

Trgovački znakovi koji se koriste u ovom tekstu: *Dell*, logotip *DELL*, *Inspiron*, *YOURS IS HERE* i *DellConnect* su zaštitni znaci tvrtke Dell Inc.; *Intel* je registrirani zaštitni znak, a *Atom* je zaštitni znak tvrtke Intel Corporation u SAD i drugim zemljama; *Microsoft*, *Windows*, *Windows Vista* i *Windows Vista* logotip gumba start su trgovački znakovi ili registrirani trgovački znakovi Microsoft Corporation u Sjedinjenim Američkim Državama i/ili drugim zemljama; *Bluetooth* je registrirani trgovački znak u vlasništvu tvrtke Bluetooth SIG, Inc. i koristi se od strane tvrtke Dell pod licencom; *SRS Premium Sound*, *SRS* i (O) simbol su zaštitni znaci tvrtke SRS Labs, Inc.

U dokumentu se možda koriste i drugi trgovački znakovi i trgovački nazivi koji označavaju ili entitete koji su vlasnici tih znakova ili njihove proizvode. Tvrtka Dell Inc. odriče se bilo kakvih vlasničkih interesa za navedene trgovačke znakove i trgovačke nazive, osim vlastitih.

Travanj 2009.

B/D U885M

Izmijenjeno izdanje. A01

# Sadržaj

|  |           |  |           |
|--|-----------|--|-----------|
| <b>Postavljanje vašeg Inspiron™<br/>prijenosnog računala . . . . .</b> | <b>5</b>  | Funkcije na lijevoj strani . . . . .   | 17        |
| Prije postavljanja vašeg računala . . . . .                            | 5         | Funkcije kućišta računala i tipkovnice . . . . .                                 | 19        |
| Priključivanje AC adaptera . . . . .                                   | 6         | Potezi s Touch Padom . . . . .   | 21        |
| Priključite mrežni kabel (opcionalno) . . . . .                        | 7         | Postavljanje osjetljivosti Touch Pada<br>(Podloga osjetljiva na dodir) . . . . . | 23        |
| Pritisnite gumb za uključivanje . . . . .                              | 8         | Funkcije zaslona . . . . .   | 24        |
| Omogućite ili onemogućite bežičnu<br>vezu (opcionalno) . . . . .       | 9         | Uklanjanje i ponovno postavljanje<br>baterije . . . . .                          | 25        |
| Postavljanje Ubuntu® . . . . .   | 10        | Značajke softvera . . . . .  | 26        |
| Postavljanje operacijskog sustava<br>Microsoft® Windows® . . . . .     | 10        | <b>Rješavanje problema . . . . .</b>   | <b>29</b> |
| Povezivanje na Internet (opcionalno) . . . . .                         | 10        | Problemi s mrežom . . . . .  | 29        |
| Postavite TV prijamnik (dostupnost<br>varira po regijama) . . . . .    | 13        | Problemi s napajanjem . . . . .  | 30        |
| <b>Korištenje vašeg Inspiron™<br/>prijenosnog računala . . . . .</b>   | <b>15</b> | Problemi s memorijom . . . . .   | 31        |
| Funkcije na desnoj strani . . . . .                                    | 15        | Problemi sa zaključavanjem<br>i softverom . . . . .                              | 32        |

## Sadržaj

|   |           |  |           |
|---|-----------|--|-----------|
| <b>Korištenje alata za podršku . . . . .</b>        | <b>35</b> | Automatizirana usluga za status narudžbe . . . . .               | 51        |
| Centar za podršku tvrtke Dell . . . . .             | 35        | Informacije o proizvodu . . . . .                                | 52        |
| Poruke sustava . . . . .                            | 36        | Vraćanje stavki radi popravka pod jamstvom ili kredita . . . . . | 52        |
| Program za rješavanje problema hardvera . . . . .   | 38        | Prije nego nazovete . . . . .                                    | 53        |
| Program Dell Diagnostics . . . . .                  | 38        | Kontaktiranje tvrtke Dell . . . . .                              | 54        |
| <b>Vraćanje operativnog sustava . . . . .</b>       | <b>41</b> | <b>Pronađite još informacija i izvora . . . . .</b>              | <b>56</b> |
| Ponovno vraćanje sustava . . . . .                  | 41        | <b>Specifikacije . . . . .</b>                                   | <b>59</b> |
| Uporaba Dell™ PC Restore u Windows XP . . . . .     | 43        | <b>Indeks . . . . .</b>  | <b>67</b> |
| Dell Factory Image Restore . . . . .                | 45        |  |           |
| Ponovno instaliranje operacijskog sustava . . . . . | 47        |  |           |
| <b>Dobivanje pomoći . . . . .</b>                   | <b>49</b> |  |           |
| Tehnička i korisnička podrška . . . . .             | 50        |  |           |
| DellConnect™ . . . . .                              | 50        |  |           |
| Online usluge . . . . .                             | 50        |  |           |



# Postavljanje vašeg Inspiron™ prijenosnog računala

Ovaj odjeljak pruža informacije o postavljanju vašeg prijenosnog računala Inspiron Mini 10.

## Prije postavljanja vašeg računala

Prilikom pozicioniranja računala, vodite računa da imate lagan pristup izvoru napajanja, odgovarajuću ventilaciju i ravnu površinu za postavljanje svog računala.

Ograničeni protok zraka oko vašeg prijenosnog računala Inspiron može dovesti do pregrijavanja. Za spriječavanje pregrijavanja vodite računa da ostavite najmanje 10,2 cm (4 inča) slobodnog prostora sa stražnje strane računala i minimalno 5,1 cm (2 inča) na svim ostalim stranama. Nikada ne postavljajte računalo u zatvoreni prostor, kao što je ormarić ili pretinac kad je uključen.

-  **UPOZORENJE:** Ventilacijske otvore nemojte blokirati, nemojte u njih gurati predmete i nemojte dopustiti da se u njima nagomila prašina. Nemojte postavljati Dell™ računalo dok je uključeno u prostore sa slabom cirkulacijom zraka, kao što je zatvoreni kovčeg. Ograničeni protok zraka može dovesti do oštećenja na računalu ili požara.
-  **OPREZ:** Postavljanje ili slaganje teških ili oštrih predmeta na računalo može dovesti do oštećenja računala.

## Priključivanje AC adaptera

Priključite AC adapter na računalo i zatim ga uključite u zidnu utičnicu ili uređaj za zaštitu od promjene napona.



**UPOZORENJE:** AC adapter radi sa svim vrstama električnih utičnica. Međutim, u različitim se zemljama mogu koristiti različite utičnice i razdjelnici napajanja. Korištenje neodgovarajućeg kabela ili nepravilno priključenje kabela na razdjelnik napajanja ili električnu utičnicu može dovesti do požara ili oštećenja računala.

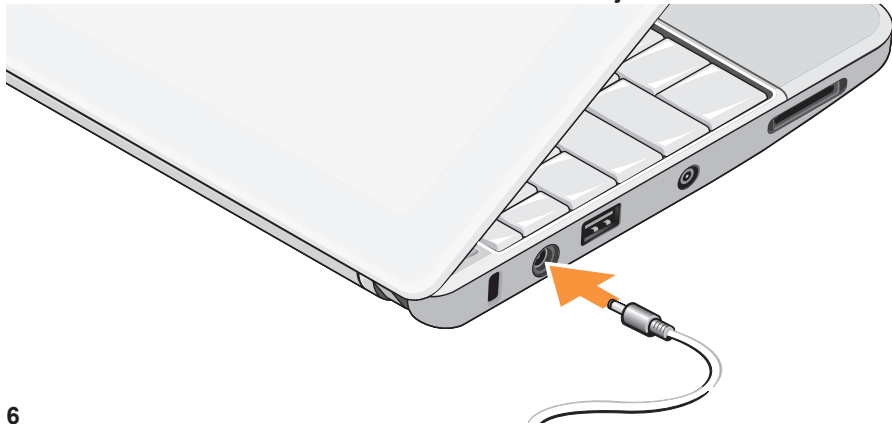

## Priključite mrežni kabel (opcionalno)

Kako biste koristili priključak žične mreže,  
priključite mrežni kabel.



Postavljanje vašeg Inspiron™ prijenosnog računala

**Pritisnite gumb za  
uključivanje**





## Omogućite ili onemogućite bežičnu vezu (opcionalno)

Za omogućavanje bežičnih funkcija:

1. Uključite računalo.
2. Dvaput kliknite  ikonu trake sustava ili pritisnite <F2>.

Prikazuje se dijaloški okvir **Wireless Enable/Disable** (Omogući/onemogući bežičnu vezu).

3. Odaberite opciju (-e) koje želite omogućiti:
  - **Enable Bluetooth (Omogući Bluetooth)**
  - **Enable Wireless LAN/WiMax (Omogući Wireless LAN/WiMax)**
  - **Enable Wireless WAN/GPS (Omogući Wireless WAN/GPS)**

4. Kliknite na **OK** (U redu).

Za onemogućavanje bežičnih funkcija:

1. Dvaput kliknite  ikonu trake sustava ili pritisnite <F2>.

Prikazuje se dijaloški okvir **Wireless Enable/Disable** (Omogući/onemogući bežičnu vezu).

2. Poništite opciju (-e) koje želite onemogućiti:
  - **Enable Bluetooth (Omogući Bluetooth)**
  - **Enable Wireless LAN/WiMax (Omogući Wireless LAN/WiMax)**
  - **Enable Wireless WAN/GPS (Omogući Wireless WAN/GPS)**
3. Kliknite na **OK** (U redu).

 **NAPOMENA:** Ovisno o konfiguraciji vašeg računala, može se dogoditi da se WiMax opcija ne prikaže.

## Postavljanje Ubuntu®

Ako ste tijekom naručivanja svog računala zahtijevali Ubuntu, Vaše Dell računalo je prekonfigurirano s operacijskim sustavom Ubuntu. Za više specifičnih informacija o operacijskom sustavu pogledajte *Priručnik za brzi početak za Ubuntu* koji je isporučen s vašim računalom.

## Postavljanje operacijskog sustava Microsoft® Windows®

Ako ste tijekom naručivanja svog računala zahtijevali Windows, Vaše Dell računalo je prekonfigurirano s operacijskim sustavom Microsoft Windows. Za postavljanje Windowsa po prvi puta, slijedite upute na zaslonu. Ovi koraci su obvezni i potrebno je do 15 minuta da se završe. Zasloni će vas provesti kroz nekoliko postupaka, uključujući prihvaćanje sporazuma o licenci, postavljanje svojstava i postavljanje internetske veze.

 **OPREZ:** Ne prekidajte postupak postavljanja operacijskih sustava. Ako to uradite, svoje računalo možete učiniti neupotrebljivim.

## Povezivanje na Internet (opcionarno)

 **NAPOMENA:** Davatelji internetskih usluga i njihove ponude variraju od zemlje do zemlje.

Za povezivanje s Internetom potreban vam je vanjski modem ili priključak na mrežu i davatelj internetskih usluga (ISP).

### Postavljanje žične internetske veze

Ako koristite dial-up vezu, prije postavljanja internetske veze, priključite telefonsku liniju u vanjski USB modem (opcionarno) i zidnu telefonsku utičnicu. Ako koristite DSL vezu ili vezu uz pomoć kablenskog/satelitskog modema, kontaktirajte vašeg davatelja internetskih usluga ili mobilnih usluga za uputstva za postavljanje.

## Postavljanje bežične veze

Prije no što možete koristiti svoju bežičnu internetsku vezu trebate spojiti svoj bežični router (usmjernik). Za postavljanje veze putem bežičnog usmjernika:

1. Osigurajte da je bežična veza omogućena na vašem računalu (na stranici 9 pogledajte “Omogućiti ili onemogućiti bežičnu vezu (opcionalno)”).
2. Spremite i zatvorite sve otvorene datoteke i izađite iz svih otvorenih programa.
3. Kliknite na gumb Start i zatim kliknite na **Spoji na**.
4. Za dovršetak postavljanja pratite upute na zaslonu.

## Postavljanje internetske veze

Za postavljanje internetske veze putem dostupnog ISP prečaca na radnoj površini:

1. Spremite i zatvorite sve otvorene datoteke i izađite iz svih otvorenih programa.

2. Dva puta kliknite na ikonu ISP-a na radnoj površini Microsoft Windowsa.
3. Za dovršetak postavljanja pratite upute na zaslonu.

Ako na vašoj radnoj površini nemate ikonu ISP-a ili ako želite postaviti internetsku vezu preko drugog ISP-a, izvedite sljedeće korake iz odlomka u nastavku.

 **NAPOMENA:** Ako se ne možete spojiti na Internet, no prije ste se uspješno spajali, ISP možda ima problema s pružanjem usluge. Obratite se davatelju internetskih usluga za provjeru statusa usluge ili se pokušajte ponovo priključiti kasnije.

 **NAPOMENA:** Pri ruci imajte spremne informacije ISP-a. Ako nemate davatelja internetskih usluga, možete ga pronaći pomoću čarobnjaka za **Povezivanje na internet**.

### Windows Vista®

1. Spremite i zatvorite sve otvorene datoteke i izađite iz svih otvorenih programa.
2. Kliknite na **Start**  → **Upravljačka ploča**.
3. Pod **Mreža Internet**, kliknite na **Povezivanje na Internet**.  
Prikazuje se prozor **Povezivanje na internet**.
4. Ovisno o tome kako se želite spojiti kliknite na **Širokopojasno (PPPoE)** ili **Dial-up**:
  - a. Odaberite **Širokopojasno** ako ćete koristiti DSL, satelitski modem, modem kablanske TV ili povezivanje Bluetooth® bežičnom tehnologijom.
  - b. Odaberite **Dial-up** ako ćete koristiti opcionni USB dial-up modem ili ISDN.

 **NAPOMENA:** Ako ne znate koju vrstu veze da odaberete, kliknite na **Pomoć kod odabra** ili se obratite svom davatelju internetskih usluga.

5. Slijedite upute na zaslonu i koristite informacije o postavljanju koje ste dobili od vašeg davatelja internetskih usluga, kako biste dovršili postavljanje.

### Windows XP

1. Spremite i zatvorite sve otvorene datoteke i izađite iz svih otvorenih programa.
2. Kliknite na **Start** → **Upravljačka ploča**.
3. Pod **Mreža i internetske veze** odaberite **Postavite ili promijenite svoju internetsku vezu**.  
Prikazuje se prozor **Svojstva interneta**.
4. Kliknite na **Postavljanje**.  
Prikazuje se **Čarobnjak za novu vezu**.
5. Kliknite na **Povezivanje na Internet**.

6. U sljedećem prozoru odaberite odgovarajuću opciju:

- Ako niste odabrali davatelja internetskih usluga, a to želite učiniti, kliknite na **Choose from a list of Internet service providers** (Odaberi s popisa davatelja internetskih usluga (ISP)).
- Ako ste od svog davatelja internetskih usluga već dobili informacije za postavljanje ali niste dobili CD za postavljanje, kliknite na **Ručno postavi moju vezu**.
- Ako imate CD, kliknite na **Use CD I got from an ISP** (Koristi CD koji sam dobio od ISP-a).

7. Kliknite na **Dalje**.

Ako ste odabrali **Ručno postavi moju vezu**, nastavite na korak 6.

U suprotnom, za dovršetak postavljanja pratite upute na zaslonu.

 **NAPOMENA:** Ako ne znate koji tip veze da odaberete, kontaktirajte svog ISP-a.

8. Odaberite odgovarajuću opciju pod **How do you want to connect to the Internet?** (Kako se želite povezati s internetom?) i zatim kliknite na **Dalje**.
9. Za dovršetak postavljanje koristite informacije za postavljanje dobivene od vašeg davatelja internetskih usluga.

## Postavite TV prijamnik (dostupnost varira po regijama)

TV prijamnik možete postaviti preko PowerCinema.

Kako biste po prvi puta postavili TV prijamnik:

1. Kliknite na ikonu PowerCinema u **Start** → **Svi programi**.
2. Idite u **Glavni izbornik** → **Zabava** → **Live TV** i slijedite upute na zaslonu.

## Postavljanje vašeg Inspiron™ prijenosnog računala

Za ponovnu konfiguraciju postavki TV prijarnika:





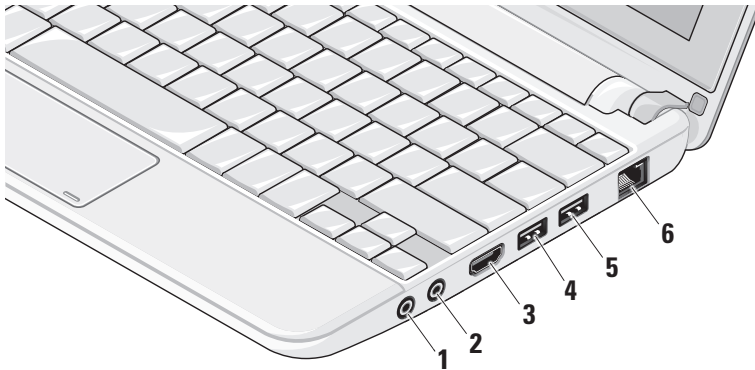

1. Kliknite na ikonu PowerCinema u **Start**→ **Svi programi**.
2. Idite u **Glavni izbornik**→ **Zabava**→ **Live TV**.
3. U izborniku za upravljanje kliknite na **Napredno**.
4. Odaberite **Postavke**.
5. Kliknite na **Run Setup Wizard** (Pokreni čarobnjaka za postavljanje) i slijedite upute na zaslonu.

# Korištenje vašeg Inspiron™ prijenosnog računala

Vaš Inspiron Mini 10 ima pokazivače i gumbе koji pružaju informacije i omogućuju vam izvođenje uobičajenih zadataka. Priključci na vašem računalu pružaju mogućnost priključivanja dodatnih uređaja.

## Funkcije na desnoj strani



-  **Priključak audio izlaza/ slušalica** – priključci za jedan par slušalica ili slanje audio signala u zvučnike ili zvučni sustav.
-  **Priključak za audio ulaz/ mikrofoni** – priključci za mikrofoni ili ulazni signal za korištenje uz audio programe.
-  **HDMI priključak** – priključci u TV za oba 5.1 audio i video signale.  
 **NAPOMENA:** Kada se koristi uz monitor, omogućeno je čitanje samo video signala.
-  **USB 2.0 priključak** – priključuje USB uređaje, kao što su miš, tipkovnica, pisač, vanjski pogon ili MP3 player.
-  **Priključak napajanja USB** – priključivanje na USB uređaje koji zahtijevaju više snage. Ovaj ulaz podržava strujno opterećenje do 2 A.
-  **Priključak za mrežu** – priključuje vaše računalo na mrežu ili širokopojasni uređaj ako koristite žičnu mrežu.



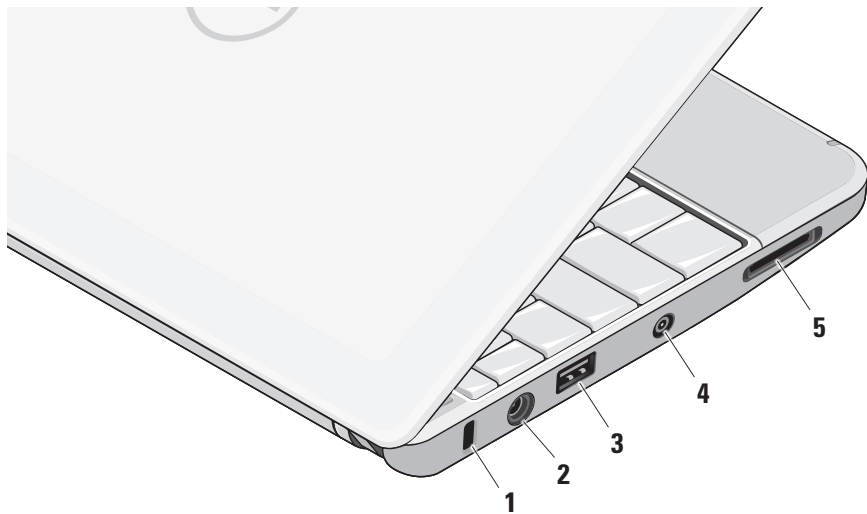

## Funkcije na lijevoj strani



**1 Utor za sigurnosni kabel** – na računalo priključuje komercijalno dostupni uređaj za zaštitu od krađe.

 **NAPOMENA:** Prije nego što kupite uređaj protiv krađe, uvjerite se da je funkcionalan s utorom za sigurnosni kabel na vašem računalo.

**2**  **Priključak AC adaptera** – priključuje AC adapter na napajanje na računalo i puni bateriju.

**3**  **USB 2.0 priključak** – priključuje USB uređaje, kao što su miš, tipkovnica, pisač, vanjski pogon ili MP3 player.

**4 Antena u priključku (na podržanim modelima)** – priključena na vanjsku antenu, preko MCX priključka za gledanje programa uz pomoć kartice za TV prijarnik (opcionalno). Za više informacija o postavljanju kartice za TV prijarnik, pogledajte “Postavite TV prijarnik (dostupnost varira po regijama)” na stranici 13.

**5**  **Čitač medijskih kartica 3-u-1** – pruža brz i pouzdan način za pregled i dijeljenje digitalnih fotografija, videa i dokumenata pohranjenih na sljedećim digitalnim memorijskim karticama:

- Memorijske kartice Secure Digital (SD)
- Kartica SDHC (Secure Digital High Capacity)
- MultiMediaCard (MMC)
- Memorijski Stik
- Memorijski Stik PRO

## Funkcije kućišta računala i tipkovnice

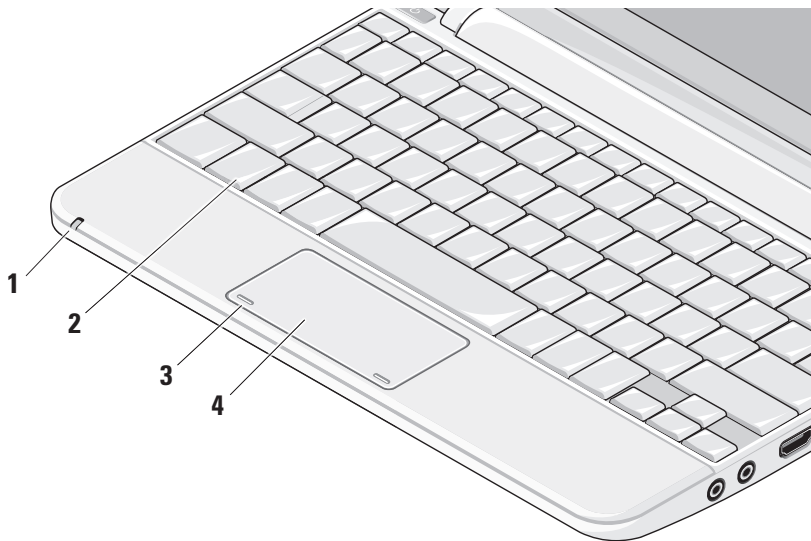

## 1 Svjetlosni indikator napajanja/

**baterije** – uključuje se ili treperi kako bi označio stanje napunjenosti baterije. Svijetlo naznačuje sljedeća stanja tijekom punjenja ili uporabe računala uz:

AC adapter

- Plavo: Računalo je uključeno i baterija se puni.
- Treperi bijelo: Računalo je u stanju čekanja.
- Isključeno: Računalo je isključeno i baterija je dovoljno napunjena.

baterija

- Plavo: Računalo je uključeno.
- Treperi bijelo: Računalo je u stanju čekanja.
- Treperi žuto: Baterija je prilično prazna. Za punjenje baterije priključite AC adapter.
- Isključeno: Računalo je isključeno.

**2 Tipkovnica** – postavke za ovu tipkovnicu mogu se personalizirati uporabom uslužnog programa za postavke sustava.

**3 Gumbi touch pada** – obavljaju lijeve i desne klikove funkcije tipki kao one na mišu.

**4 Touch pad** – obavlja funkciju miša. Podržava značajke **Scroll**, **Flick**, **Zoom**, **Rotatei Desktop**. Za više informacija pogledajte “Potezi s Touch padom” na stranici 21.

## Potezi s Touch Padom

### Kretanje

Omogućava vam da se krećete kroz sadržaj. Kretanje sadržaja uključuje:

**Pan** – omogućava vam da pomaknete fokus na odabrani predmet kad cijeli predmet nije vidljiv.

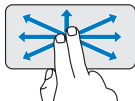

Kako biste se pomaknuli na odabrani predmet pomaknite dva prsta u željenom smjeru.

**Okomito automatsko pomicanje** – omogućava vam da se na aktivnom prozoru pomaknete prema gore ili prema dolje.

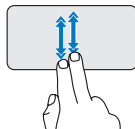

Kako biste aktivirali automatsko okomito pomicanje brzo pomaknite dva prsta prema gore ili prema dolje.

Dodirnite touch pad kako biste zaustavili pomicanje.

**Vodoravno automatsko pomicanje** – omogućava vam da se na aktivnom prozoru pomaknete ulijevo ili udesno.

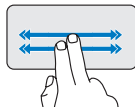

Kako biste aktivirali automatsko vodoravno pomicanje brzo pomaknite dva prsta ulijevo ili udesno.

Dodirnite touch pad kako biste zaustavili pomicanje.

## Prebacivanje

Omogućava vam da okrećete sadržaj naprijed ili nazad u smjeru prebacivanja.

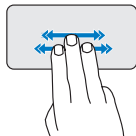

Kako biste okrenuli sadržaj u aktivnom prozoru brzo pomaknite tri prsta u željenom smjeru.

## Zumiranje

Omogućava vam da povećate ili smanjite traženje sadržaja zaslona. Značajka zumiranja uključuje:

**Stiskanje** – omogućava vam uvećanje ili smanjenje na način da pomičete dva prsta jedan od drugog ili ih približavate na touch padu.

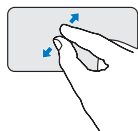

*Za povećavanje:* Kako biste povećali pregled aktivnog prozora razdvajajte dva prsta.

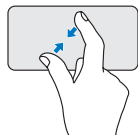

*Za smanjenje:* Kako biste smanjili pregled aktivnog prozora približavajte dva prsta.

## Okretanje

Omogućava vam okretanje aktivnog sadržaja na zaslonu. Značajka okretanja uključuje:

**Okretanje** – omogućava vam okretanje aktivnog sadržaja u povećanju 90 stupnjeva uz uporabu dva prsta gdje je jedan prst čvrst a drugi rotira.

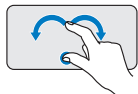

Držite palac na mjestu, pomičite kažiprst u smjeru luka udesno ili ulijevo kako biste pomicali odabranu stavku 90 stupnjeva u smjeru ili obrnutim smjerom od kazaljke na satu.

## Radna površina

Omogućava vam minimaliziranje svih otvorenih prozora tako da je vidljiva radna površina.

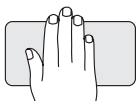

Postavite svoju ruku na touch pad u bilo kojem smjeru i kratko držite u mjestu.

## Postavljanje osjetljivosti Touch Pada (Podloga osjetljiva na dodir)

Značajka oslonca za dlan omogućuje vam da postavite osjetljivost podloge na dodir i koristi vam u sprečavanju neželjenih pomicanja kursora tijekom tipkanja.

Za postavljanje osjetljivosti podloge na dodir:

1. Kliknite na **Start**  → **Control Panel** (Upravljačka ploča) → **Mouse** (Miš) i odaberite karticu **Elantech**.
2. Kliknite na **Options...** (Opcije...) i u prozoru **Elan Smart-Pad** koji se prikazao, pomaknite se prema dolje i odaberite **PalmTracking**.
3. Povucite klizač na **PalmTracking Sensitivity** (Osjetljivost oslonca za ruku) kako biste povećali ili smanjili osjetljivost podloge osjetljive na dodir.

## Funkcije zaslona

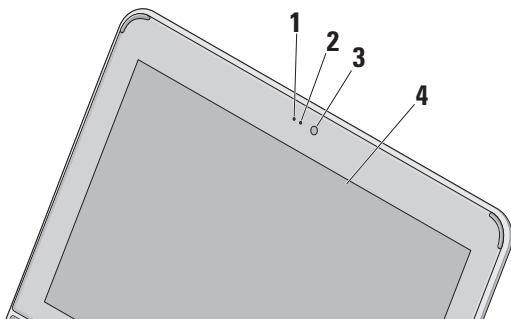

- 1 Mikrofon** – pruža kvalitetan zvuk za audio razgovor i snimanje glasa.
- 2 Svijetlo aktivnosti kamere** – naznačuje da li je kamera uključena ili isključena.
- 3 Kamera** – ugrađena kamera za video snimanje, konferenciju i razgovor.
- 4 Zaslona** – vaš zaslon može varirati ovisno o modelu koji ste odabrali prilikom kupnje vašeg računala. Za dodatne informacije o zaslonima pogledajte *Tehnološki priručnik za Dell*.



## Uklanjanje i ponovno postavljanje baterije

**⚠ UPOZORENJE:** Korištenje baterije koja nije kompatibilna može povećati opasnost od eksplozije ili požara. Ovo računalo treba koristiti bateriju kupljenu od tvrtke Dell. Nemojte koristiti baterije od drugih računala.

**⚠ UPOZORENJE:** Prije uklanjanja baterije isključite računalo i uklonite vanjske kabele (uključujući AC adapter).

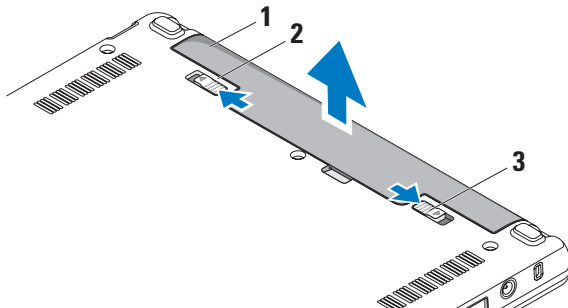

- 1 baterija
- 2 jezičak za oslobađanje baterije
- 3 jezičak za blokiranje baterije

Za uklanjanje baterije:

1. Isključite računalo i okrenite ga naopako.
2. Gurnite jezičak za blokiranje baterije sve dok ne nasjedne na mjesto.
3. Gurnite jezičak za oslobađanje baterije u otvoreni položaj.
4. Izvucite bateriju prema gore i iz pregrade za bateriju.

Za ponovno postavljanje baterije, gurnite je u pregradu sve dok ne nasjedne na svoje mjesto. Zatim pomaknite jezičak za blokiranje baterije u položaj zaključano.

## Značajke softvera

 **NAPOMENA:** Za dodatne informacije o značajkama koje su opisane u ovom odijeljku, pogledajte *Dell Technology Guide* (Tehnološki priručnik za Dell) na svom tvrdom disku ili na web mjestu za podršku tvrtke Dell na **support.dell.com**.

## Produktivnost i komunikacija

Ovisno o programima koji su instalirani na vašem računalu, svoje računalo možete koristiti za izradu prezentacija, brošura, čestitki, letaka i proračunskih tablica. Provjerite svoj račun za kupnju za softver instalirana na vašem računalu.

Nakon što se spojite na Internet, možete pristupiti web mjestima, postaviti račun e-pošte, učitati i preuzeti datoteke, itd.

## Zabava i multimedija

Računalo možete koristiti za gledanje videa, igranje igrice, slušanje muzike i internetskih radio postaja.

## Podešavanje radne površine

Možete prilagoditi svoju radnu površinu kako biste izmijenili izgled, razlučivost, pozadinu, čuvara zaslona i drugo.

### *Windows Vista*

1. Desnim klikom na miša otvorite područje radne površine za pristup prozoru sa svojstvima zaslona.
2. Kliknite na **Personalize** (Personaliziraj), kako biste otvorili prozor **Personalize appearance and sounds** (Personalizacija izgleda i zvuka) i saznali više o mogućnostima personalizacije.

### *Windows XP*

1. Desnim klikom na miša otvorite područje radne površine za pristup prozoru sa svojstvima zaslona.
2. Kliknite na **Svojstva**, kako biste otvorili prozor **Svojstva prikaza** i saznali više o svojim mogućnostima prilagodbe.

## Podešavanje postavki napajanja

Možete koristiti mogućnosti napajanja u svom operativnom sustavu kako biste konfigurirali postavke napajanja na svom računalu. Windows pruža tri zadane opcije:

- **Uravnoteženo** — ova mogućnost napajanja nudi puno djelovanje kada ga trebate i čuva energiju za vrijeme mirovanja.
- **Ušteda energije** — ova mogućnost štedi energiju na vašem računalu tako da smanjuje djelovanje sustava za maksimizaciju rada računala i preko smanjenja količine potrošene energije produži vrijeme korištenja računala.
- **Visokoučinkovito** — ova mogućnost pruža najvišu razinu djelovanja sustava na vašem računalu prilagođavanjem brzine procesora za vaše aktivnosti i putem maksimiziranja djelovanja sustava.

### Pričuvne kopije vaših podataka

Preporuča se da s vremena na vrijeme izradite pričuvne kopije datoteka i mapa na svom računalu. Za izradu sigurnosnih kopija datoteka:

#### *Windows Vista*

1. Kliknite na **Start**  → **Upravljačka ploča** → **Sustav i održavanje** → **Centar za dobrodošlicu** → **Prijenos podataka i postavki**.
2. Kliknite na **Back up files** (Pričuvne kopije datoteka) ili **Back up computer** (Pričuvna kopija računala).
3. Kliknite na **Nastavi u dijaloškom okviru Kontrola korisničkog računa** i slijedi upute u čarobnjaku za **Pričuvne kopije datoteka**.

#### *Windows XP*

1. Kliknite na **Start** → **Svi programi** → **Dodaci** → **Alati sustava** → **Sigurnosna kopija**.
2. Slijedite upute u čarobnjaku za izradu **sigurnosnih kopija datoteka**.

# Rješavanje problema



**UPOZORENJE:** Samo obučeno servisno osoblje smije ukloniti pokrov računala. Pogledajte *Service Manual* (Servisni priručnik) na web stranici za podršku tvrtke Dell na [support.dell.com](http://support.dell.com) za dodatne servisne upute.

## Problemi s mrežom

### Bežične veze

#### Ako je izgubljena bežična mrežna veza

Bežični usmjernik nije povezan s mrežom ili je na računalu onemogućena bežična veza.

- Provjerite bežični usmjernik kako biste osigurali da je uključen i priključen na vaš izvor podataka (kabelski modem ili mrežnu sabirnicu).

- Smetnje mogu blokirati ili prekidati vašu bežičnu vezu. Pokušajte pomaknuti računalo bliže prema bežičnom usmjerniku.
- Ponovno uspostavite vezu prema bežičnom usmjerniku:
  - a. osigurajte da je bežična veza omogućena na vašem računalu (na stranici 9 pogledajte “Omogućiti ili onemogućiti bežičnu vezu (opcionarno)”).
  - b. Spremite i zatvorite sve otvorene datoteke i izađite iz svih otvorenih programa.
  - c. kliknite na gumb Start i zatim kliknite na **Connect To** (Spoji na).
  - d. Za dovršetak postavljanja pratite upute na zaslonu.

### Žičane veze

**Ako je mrežna veza izgubljena** — mrežni kabel se olabavio ili je oštećen.

- Provjerite kabel kako biste se uvjerali da je uključen i da nije oštećen.

Svjetlo za označavanje integriteta veze na integriranom mrežnom priključku omogućava vam da potvrdite da vaša veza radi i pruža informacije o statusu:

- Zeleno — postoji dobra veza između mreže od 10-Mb/s i računala.
- Narandasto — postoji dobra veza između mreže od 100-Mb/s i računala.
- Off (Isključeno) — računalo ne prepoznaje fizičku vezu s mrežom.



**NAPOMENA:** Svjetlo integriteta veze na mrežnom priključku je samo za vezu žičnim kabelom. Svjetlo integriteta veze ne pruža status za bežične veze.

### Problemi s napajanjem

**Ako svjetlo ne svjetli** — računalo je isključeno ili ne prima električnu energiju.

- Ako je računalo priključeno na razdjelnik, provjerite da li je razdjelnik uključen u utičnicu i je li razdjelnik uključen. Zaobiđite uređaje za zaštitu, razdjelnike i produžne kabele kako biste provjerali da se računalo ispravno uključuje.
- Provjerite radi li utičnica tako da je testirate pomoću drugog uređaja, poput svjetiljke.
- Proverite priključak kabela AC adaptera. Ako AC adapter ima svjetlo, provjerite da je svjetlo uključeno.

**Ako je svjetlo napajanja bijelo i računalo ne odgovara** — možda zaslon ne odgovara. Pritisnite gumb napajanja sve dok se računalo ne isključi i zatim ga ponovno uključite.

**Ako svjetlo napajanja treperi bijelo** — računalo je u stanju čekanja. Pritisnite tipku na tipkovnici, pomaknite pokazivač uporabom touch pada ili priključenog miša, ili pritisnite gumb za uključivanje za povratak u normalno stanje rada.

**Ako svjetlo napajanja treperi žuto** — možda je uređaj u kvaru ili je baterija prazna.

- Ako računalo prima električnu energiju, možda je uređaj u kvaru ili je nepravilno instaliran.
- Ako je baterija prazna priključite računalo na AC adapter.

**Ako osjetite smetnju koja sprječava prijem na vašem računalu** — neželjeni signal stvara smetnju tako da prekida ili blokira ostale signale. Neki od mogućih uzroka smetnji su:

- Napajanje, tipkovnica i produžni kabeli za miša.

- Previše uređaja uključenih na razdjelnik napajanja.
- Više razdjelnika napajanja priključenih na jednu utičnicu.

## Problemi s memorijom

**Ako primite poruku o nedovoljnoj memoriji** —

- Spremite i zatvorite sve otvorene datoteke i zatvorite sve otvorene programe koje ne koristite da vidite hoće li to riješiti problem.
- U dokumentaciji softvera potražite minimalne zahtjeve memorije. Ako je potrebno, instalirajte dodatnu memoriju (pogledajte *Servisni priručnik* na web mjestu za podršku tvrtke Dell na [support.dell.com](http://support.dell.com)).

### Ako dođe do drugih problema s memorijom —

- Provjerite ako je memorijski modul kompatibilan s vašim računalom. Vaše računalo podržava DDR2 memoriju. Za dodatne informacije o vrsti memorije koju podržava vaše računalo, pogledajte “Specifikacije” na stranici 59.
- Ponovno umetnite memorijske module (pogledajte *Servisni priručnik* na web mjestu za podršku tvrtke Dell na [support.dell.com](http://support.dell.com)).
- Pokrenite Dell Diagnostics (pogledajte “Program Dell Diagnostics” na stranici 38).

### Problemi sa zaključavanjem i softverom

**Ako se računalo ne pokreće** — provjerite da li je kabel napajanja čvrsto priključen na računalo i u električnu utičnicu.

**Ako program ne odgovara** — zatvorite program:

1. Istodobno pritisnite <Ctrl><Shift><Esc>.
2. Kliknite na **Aplikacije**.
3. Kliknite program koji više ne odgovara.
4. Kliknite na **End Task** (Završi zadatak).

**Ako se program neprekidno ruši** — provjerite dokumentaciju softvera.

Po potrebi deinstalirajte i zatim ponovno instalirajte program.

 **NAPOMENA:** Softver obično u svojoj dokumentaciji ili na mediju (CD ili DVD) uključuje upute za instalaciju.

 **NAPOMENA:** Vaše računalo može imati ili nemati optički pogon. Koristite vanjski optički pogon ili bilo koji vanjski uređaj za pohranu za postupke koji uključuju medij.



**Ako računalo prestane odgovarati ili se prikaže plavi zaslon —**

△ **OPREZ: Ako ne možete zatvoriti operacijski sustav postoji mogućnost da izgubite podatke.**

Ako ne dobijete odgovor pritiskom na tipku na tipkovnici ili pomakom miša, pritisnite gumb za napajanje najmanje 8 do 10 sekundi sve dok se računalo ne isključi i zatim ponovno pokrenite računalo.

**Ako je program namjenjen za raniju verziju operacijskog sustava Microsoft® Windows® —**

Pokrenite čarobnjaka za kompatibilnost programa. Čarobnjak za programsku kompatibilnost konfigurira program, pa se pokreće u okolini sličnoj onoj operacijskog sustava koji nije Windows Vista-XP.

*Windows Vista*

1. Kliknite na **Start**  → **Upravljačka ploča** → **Programi** → **Koristi stariji program sa ovom verzijom Windowsa**. Na ekranu dobrodošlice, kliknite na **Dalje**.
2. Slijedite upute na zaslonu.

*Windows XP*

1. Kliknite na **Start** → **Svi programi** → **Dodaci** → **Čarobnjak za kompatibilnost programa**.
2. Na ekranu dobrodošlice, kliknite na **Dalje**.
3. Slijedite upute na zaslonu.

### Ako imate druge probleme sa softverom —

- Odmah izradite sigurnosnu kopiju svojih datoteka.
  - Koristite program za skeniranje virusa kako biste provjerili tvrdi disk ili CD-e.
  - Spremite i zatvorite sve otvorene datoteke ili programe i isključite računalo preko izbornika **Start**.
  - Provjerite dokumentaciju softvera ili se obratite proizvođaču programa za informacije o rješavanju problema:
    - Provjerite da li je program kompatibilan s operativnim sustavom koji je instaliran na vašem računalu.
    - Provjerite da li vaše računalo zadovoljava minimalne zahtjeve hardvera potrebne za pokretanje softvera. Informacije potražite u dokumentaciji softvera.
- Provjerite da li je program pravilno instaliran i konfiguriran.
  - Provjerite da li su upravljački programi uređaja u sukobu s programom.
  - Po potrebi deinstalirajte i zatim ponovno instalirajte program, centar za podršku tvrtke Dell.
  - Zapišite bilo koju poruku o pogrešci koja je prikazana kako biste pomogli u rješavanju problema prilikom kontaktiranja tvrtke Dell.

# Korištenje alata za podršku

 **NAPOMENA:** Informacije u ovom odlomku su za računala koja imaju instalirani operacijski sustav Windows Vista.

## Centar za podršku tvrtke Dell

**Centar za podršku tvrtke Dell** vam pomaže pri pronalaženju usluge, podrške i željenih posebnih informacija vezanih uz sustav. Za više informacija o **Centru za podršku tvrtke Dell** i raspoloživim alatima podrške, kliknite na karticu **Usluge** na [support.dell.com](http://support.dell.com).

Kliknite na ikonu  u alatnoj traci za pokretanje aplikacije. Početna stranica pruža veze za pristup:

- Samopomoć (rješavanje problema, sigurnost, svojstva sustava, mreža/ internet, pričuvna kopija/obnova sustava i Windows Vista)

- Upozorenja (upozorenja tehničke podrške vezano uz vaše računalo)
- Pomoć iz tvrtke Dell (tehnička podrška s DellConnect™, korisnička podrška, obuka i priručnici s lekcijama, Kako da- pomoć tvrtke Dell po pozivu i Online skeniranje pomoću PCCheckUp)
- O vašem sustavu (dokumentacija sustava, informacije o jamstvu, informacije o sustavu, nadogradnje i dodaci)

Na vrhu početne stranice **Centra za podršku tvrtke Dell** prikazuje se broj modela vašeg računala zajedno sa servisnom oznakom i kodom za brzu servisnu uslugu.

Za dodatne informacije o **centru za podršku tvrtke Dell**, pogledajte *Tehnološki priručnik za Dell* na svom tvrdom disku ili na web mjestu za podršku tvrtke Dell na [support.dell.com](http://support.dell.com).

## Poruke sustava

Ako dođe do problema ili pogreške na vašem računalu, prikazuje se poruka sustava koja vam pomaže identificirati uzrok i radnju koju je potrebno poduzeti za rješavanje problema.

 **NAPOMENA:** Ako se poruka koju ste primili ne nalazi na popisu slijedećih primjera, pogledajte dokumentaciju za operativni sustav ili program koji ste koristili kada se ta poruka prikazala. Dodatno pogledajte *Tehnološki priručnik za Dell* na svom tvrdom disku ili posjetite web stranicu za podršku tvrtke Dell na **support.dell.com**.

**Upozorenje! Prijašnji pokušaji podizanja sustava su bili neuspješni kod kontrolne točke [nnnn]. Za pomoć u rješavanju ovog problema, molimo vas da upamtite ovu kontrolnu točku i obratite se tehničkoj podršci tvrtke Dell** — Računalo tri puta zaredom nije uspjelo podignuti

sustav za istu pogrešku (za pomoć pogledajte “Kontaktiranje tvrtke Dell” na stranici 54).

**CMOS pogreška** — Moguća pogreška na matičnoj ploči ili slaba RTC baterija. Zamijenite bateriju. (Pogledajte *Tehnološki priručnik za Dell* na svom tvrdom disku ili na web mjestu za podršku tvrtke Dell na **support.dell.com** ili za pomoć pogledajte “Kontaktiranje tvrtke Dell” na stranici 54).

**Pogreška sa pogonom tvrdog diska (HDD)** — Moguća pogreška na tvrdom disku tijekom POST-a (za pomoć pogledajte “Kontaktiranje tvrtke Dell” na stranici 54).

**Pogreška prilikom čitanja tvrdog diska (HDD)** — Moguća pogreška na tvrdom disku tijekom testiranja podizanja tvrdog diska (HDD) (za pomoć pogledajte “Kontaktiranje tvrtke Dell” na stranici 54).

**Pogreška tipkovnice** — Pogreška na tipkovnici ili je labav kabel tipkovnice.

**Nema uređaja za podizanje sustava —**

Na tvrdom disku ne postoji particija za podizanje sustava ili kabel tvrdog diska nije dobro pričvršćen, ili nema uređaja za podizanje sustava.

- Ako je tvrdi disk vaš uređaj za podizanje sustava, provjerite da li su svi priključci pravilno priključeni i da li je tvrdi disk pravilno instaliran, i naveden kao uređaj za podizanje sustava.
- Pokrenite program za postavljanje sustava i provjerite da li je redoslijed za podizanje sustava ispravan (pogledajte *Tehnološki priručnik za Dell* na vašem tvrdom disku ili na web mjestu za podršku tvrtke Dell na **support.dell.com**).

**Nema prekida u otkucanju timera —**

Čip na matičnoj ploči je u kvaru ili postoji pogreška na matičnoj ploči (pogledajte “Kontaktiranje tvrtke Dell” na stranici 54).

**USB pogreška zbog previsokog napona —**

Odspojite USB uređaj. Vaš USB uređaj treba više energije kako bi ispravno funkcionirao. Koristite vanjski izvor napajanja za priključivanje USB uređaja ili ako vaš uređaj ima dva USB kabela, priključite oba.

**NAPOMENA - SISTEM ZA SAMONADZIRANJE tvrdog diska obavještava da je parametar prekoračio uobičajeni operativni raspon. Tvrtka Dell preporučuje da redovito radite pričuvenu kopiju podataka. Parametar van raspona može ili ne mora naznačavati potencijalni problem s tvrdim diskom —** S.M.A.R.T pogreška, moguća pogreška pogona tvrdog diska. Ova funkcija može se omogućiti ili onemogućiti u postavljanju BIOS-a (za pomoć pogledajte “Kontaktiranje tvrtke Dell” na stranici 54).

## Program za rješavanje problema hardvera

Ako uređaj nije bio prepoznat za vrijeme postavljanja operacijskogsustava ili je uređaj bio prepoznat, no nije pravilno konfiguriran, kako biste riješili neusklađenost možete koristiti **Program za rješavanje problema hardvera**.

Za pokretanje programa za rješavanje problema s hardverom:

1. Kliknite na gumb Start i zatim kliknite na **Help and Support** (Pomoć i podrška).
2. U polje za pretraživanje utipkajte rješavanje problema s hardverom i za početak pretrage pritisnite <Enter>.
3. U rezultatima pretraživanja odaberite opciju koja nabolje opisuje problem i pratite korake za rješavanje problema.

## Program Dell Diagnostics

Ako imate problema sa svojim računalom, izvedite provjere navedene u odlomku “Problemi sa zaključavanjem i softverom” na stranici 32 i prije nego što kontaktirate tvrtku Dell za pomoć pokrenite program Dell Diagnostics (pogledajte “Kontaktiranje tvrtke Dell” na stranici 54).

Preporučuje se da prije nastavka ispišete ove postupke.

 **NAPOMENA:** Program Dell Diagnostics funkcioniра samo na Dell računalima.

 **NAPOMENA:** Medij *Drivers and Utilities* (Upravljački i uslužni programi) je opcionalan i možda se ne isporučuje s vašim računalom.

Za pregled informacija o konfiguraciji računala i provjeru da li se uređaj koji želite testirati prikazuje u programu za postavljanje računala i da je aktivan. Pogledajte odlomak za postavljanje sustava u *Tehnološkom priručniku za Dell*.

Pokrenite Dell Diagnostics s vašeg tvrdog diska ili medija *Drivers and Utilities* (Upravljački i uslužni programi).

### **Pokretanje programa Dell Diagnostics s tvrdog diska**

Dell Diagnostics se nalazi na skrivenoj uslužnoj particiji za dijagnozu na vašem tvrdom disku.

 **NAPOMENA:** Ako se na zaslonu vašeg računala ne prikazuje slika, pogledajte "Kontaktirajte tvrtku Dell" na stranici 54.

1. Provjerite da li je računalo priključeno na utičnicu koja ispravno radi.
2. Uključite (ili ponovno pokrenite) računalo.
3. Kada se prikaže logotip DELL™, odmah pritisnite <F12>. Iz izbornika za pokretanje odaberite **Diagnostics** (Dijagnostika) i pritisnite <Enter>.

 **NAPOMENA:** Ako predugo čekate i prikaže se logotip operacijskog sustava, nastavite čekati dok ne vidite

radnu površinu operacijskog sustava Microsoft® Windows®, zatim isključite računalo i pokušajte ponovno.



 **NAPOMENA:** Ako se prikaže poruka s tekstom da nije pronađena uslužna particija za dijagnostiku, program Dell Diagnostics pokrenite s medija *Drivers and Utilities* (Upravljački i uslužni programi).

4. Pritisnite bilo koju tipku kako biste program Dell Diagnostics pokrenuli iz particije uslužnog programa za dijagnostiku na tvrdom disku.

### **Pokretanje programa Dell Diagnostics s medija Drivers and Utilities (Upravljački i uslužni programi)**

 **NAPOMENA:** Vaše računalo može imati ili nemati optički pogon. Koristite vanjski optički pogon ili bilo koji vanjski uređaj za pohranu za postupke koji uključuju medij.

## Korištenje alata za podršku

1. Umetnite medij *Drivers and Utilities*.
2. Isključite i ponovno pokrenite računalo. Kada se prikaže logotip DELL, odmah pritisnite <F2>.   
 **NAPOMENA:** Ako predugo čekate i prikaže se logotip operacijskog sustava, nastavite čekati dok ne vidite radnu površinu operacijskog sustava Microsoft® Windows®, zatim isključite računalo i pokušajte ponovno.   
 **NAPOMENA:** Sljedeći koraci samo privremeno mijenjaju slijed podizanja sustava. Prilikom sljedećeg pokretanja, sustav se na računalu podiže prema uređajima koji su postavljeni u programu za postavljanje sustava.
3. Kad se prikaže popis uređaja s kojih se može podići sustav, označite **CD/DVD/CD-RW** i pritisnite <Enter>.
4. Iz izbornika koji se prikaže odaberite opciju **Pokreni s CD-ROM-a** i pritisnite <Enter>.
5. Za pokretanje izbornika CD-a utipkajte 1 i za nastavak pritisnite <Enter>.
6. Odaberite s numeriranog popisa **Run the 32 Bit Dell Diagnostics** (Pokreni 32-bitne Dell Dijagnostics). Ako je navedeno više verzija, odaberite onu koja je prikladna za vaše računalo.
7. Kada se prikaže **Glavni izbornik Dell Diagnostics**, odaberite test koji želite pokrenuti.



# Vraćanje operativnog sustava

Operativni sustav možete vratiti na sljedeće načine:

- Značajka Vraćanje sustava vraća računalo u prethodno operativno stanje bez utjecaja na podatkovne datoteke. Opciju Vraćanje sustava koristite kao prvo rješenje za vraćanje operativnog sustava i očuvanje podatkovnih datoteka.
- Dell Factory Image Restore vraća vaš tvrdi disk u operativno stanje u kojem je bio tijekom kupovine računala. Ovaj postupak trajno briše sve podatke s tvrdog diska i uklanja sve programe instalirane na njemu od trenutka kada ste primili računalo. Opciju Dell Factory Image Restore koristite samo ako značajka vraćanje sustava nije riješila problem s operativnim sustavom.

- Ako ste dobili disk operativnog sustava sa vašim računalom, upotrijebite ga za vraćanje sustava u početno stanje. Međutim, uporabom diska operacijskog sustava također ćete izbrisati sve podatke na tvrdom disku. Koristite taj disk samo ako program vraćanje sustava nije riješio problem operacijskog sustava.

## Ponovno vraćanje sustava

Microsoft Windows XP operacijski sustav pruža opciju System Restore (Vraćanje sustava) kako bi vam dopustio da vratite računalo u prijašnje operativno stanje (bez utjecaja na podatkovne datoteke) ukoliko su izmjene na hardveru, softveru ili ostalim postavkama sustava učinile da se računalo nalazi u neželjenom operativnom stanju. Sve promjene koje opcija za ponovno vraćanje sustava napravi na vašem računalu u cijelosti su nepovratne.

△ **OPREZ:** Redovito radite pričuvene kopije podatkovnih datoteka. Vraćanje sustava ne nadgleda vaše podatkovne datoteke i ne vraća ih u prvobitno stanje.

✍ **NAPOMENA:** Postupci u ovom dokumentu napisani su za zadani prikaz sustava Windows te postoji mogućnost da se neće primjenjivati ako Dell™ računalo postavite na klasični prikaz sustava Windows.

### Pokretanje programa za vraćanje sustava u Windows Vista

1. Kliknite na **Start** .
2. U okviru **Početak pretraživanja**, utipkajte `Vraćanje sustava` i pritisnite <Enter>.

✍ **NAPOMENA:** Možda će se prikazati prozor **User Account Control** (Kontrola korisničkog računa). Ako ste administrator na računalu, kliknite na **Nastavi**; ili kontaktirajte svog administratora i nastavite sa željenom aktivnosti.

3. Kliknite na **Dalje** i slijedite preostale upute na ekranu.

U slučaju da program vraćanja sustava nije riješio problem, tada možete poništiti zadnje vraćanje sustava.

### Pokretanje programa za vraćanje sustava u Windows XP

1. Kliknite na **Start** → **Svi programi** → **Dodaci** → **Alati sustava** → **Vraćanje sustava**.
2. Na ekranu dobrodošlice, kliknite na **Dalje**.
3. Slijedite upute na zaslonu.

## Poništavanje posljednjeg vraćanja sustava u Windows Vista

 **NAPOMENA:** Prije poništavanja posljednjeg vraćanja sustava spremite i zatvorite sve otvorene datoteke i zatvorite sve otvorene programe. Ne mijenjajte, otvarajte ili brišite bilo koju datoteku ili program dok se ne završi vraćanje sustava.

1. Kliknite na **Start** .
2. U okviru **Početak pretraživanja**, utipkajte **Vraćanje sustava** i pritisnite <Enter>.
3. Kliknite na **Undo my last restoration** (Poništi zadnje vraćanje) i kliknite na **Dalje**.

## Poništavanje posljednjeg vraćanja sustava u Windows XP

 **NAPOMENA:** Prije poništavanja posljednjeg vraćanja sustava spremite i zatvorite sve otvorene datoteke i zatvorite sve otvorene programe. Ne mijenjajte, otvarajte ili brišite bilo koju datoteku ili program dok se ne završi vraćanje sustava.

1. Kliknite na **Start** → **Svi programi** → **Dodaci** → **Alati sustava** → **Vraćanje sustava**.
2. U zaslonu dobrodošlice kliknite na **Poništi moje zadnje vraćanje** i potom kliknite na **Dalje**.
3. Slijedite upute na zaslonu.

## Uporaba Dell™ PC Restore u Windows XP

 **OPREZ:** Korištenje opcije Dell PC Restore trajno briše sve podatke na tvrdom disku i uklanja sve programe instalirane nakon kupovine računala. Ako je moguće, napravite sigurnosnu kopiju podataka prije uporabe ove opcije. Koristite PC Restore samo ako Vraćanje sustava ne riješi problem s operacijskim sustavom.

 **NAPOMENA:** Dell PC Restore tvrtke Symantec i Dell Factory Image Restore možda nisu dostupni u nekim zemljama ili na nekim računalima.

Koristite Dell PC Restore samo kao zadnju metodu za povratak operacijskog sustava. Ove opcije vraćaju vaš tvrdi disk u operativno stanje u kojem je bilo kada ste kupili računalo. Svi programi ili datoteke koji su dodani nakon kupovine računala—uključujući podatkovne datoteke—se trajno brišu iz tvrdog diska. Podatkovne datoteke uključuju dokumente, proračunske tablice, poruke e-pošte, digitalne fotografije, glazbene datoteke i tako dalje. Ako je moguće, napravite sigurnosne kopije svih podataka prije korištenje opcije PC Restore.

Korištenje programa PC Restore:

### 1. Uključite računalo.

Za vrijeme postupka ponovnog podizanja sustava na vrhu zaslona prikazuje se plava traka s **www.dell.com**.

2. Kada vidite tu plavu traku, pritisnite <Ctrl><F11>. Ako na vrijeme ne pritisnete <Ctrl><F11>, pustite da se računalo do kraja uključi te ga zatim isključite i ponovno uključite.

 **OPREZ:** Ako ne želite nastaviti s PC Restore kliknite na **Reboot (Ponovno pokreni sustav)**.

3. Kliknite na **Restore** (Obnovi) i kliknite na **Confirm** (Potvrdi).

Postupak vraćanja traje otprilike 6 do 10 minuta.

4. Kada ste upitani, kliknite na **Finish** (Završi) za ponovno pokretanje sustava računala.

 **NAPOMENA:** Ne isključujte računalo ručno. Kliknite na **Finish** (Završi) i ostavite da se računalo ponovno podigne.

5. Kada vas se upita kliknite na **Yes** (Da).

Računalo će se ponovo pokrenuti. Budući da je računalo vraćeno u svoje originalno operativno stanje, zasloni koji se prikazuju, poput licencnog sporazuma krajnjeg korisnika, isti su kao oni koji su se prikazali prilikom prvog uključivanja računala.

6. Kliknite na **Next** (Dalje).

Prikazuje se zaslona vraćanja sustava i računalo će se ponovno pokrenuti.

Nakon što se računalo ponovno pokrene pritisnite **U redu**.

## Dell Factory Image Restore

 **OPREZ:** Korištenje opcije Dell Factory Image Restore trajno briše sve podatke na tvrdom disku i uklanja sve programe instalirane nakon kupovine računala. **Ako je moguće, prije korištenja ove opcije napravite sigurnosnu kopiju podataka. Koristite program Dell Factory Image Restore samo ako program vraćanja sustava nije riješio problem operacijskog sustava.**

 **NAPOMENA:** Program Dell Factory Image Restore možda nije dostupan u nekim zemljama ili na nekim računalima.

Koristite Dell Factory Image Restore samo kao zadnje rješenje za vraćanje sustava u početno stanje. Ove opcije vraćaju vaš tvrdi disk u operativno stanje u kojem je bilo kada ste kupili računalo. Svi programi ili datoteke koji su dodani nakon kupovine računala—uključujući podatkovne datoteke—se trajno brišu iz tvrdog diska.

Podatkovne datoteke uključuju dokumente, proračunske tablice, poruke e-pošte, digitalne fotografije, glazbene datoteke i tako dalje. Ako je moguće, prije korištenja opcije Factory Image Restore napravite pričuvnu kopiju podataka.

### Dell Factory Image Restore

1. Uključite računalo. Kada se prikaže logotip Dell, nekoliko puta pritisnite <F8> kako biste pristupili prozoru **Vista opcije za napredno podizanje sustava**.
2. Odaberite **Repair Your Computer** (Popravi svoje računalo).
3. Prikazuje se prozor **System Recovery Options** (Opcije obnavljanja sustava).
4. Odaberite izgled tipkovnice i kliknite na **Dalje**.
5. Za pristup opciji oporavka prijavite se kao lokalni korisnik. Za pristup naredbama, utipkajte `administrator` u polju **Naziv korisnika** i zatim kliknite na **U redu**.

6. Kliknite na **Dell Factory Image Restore**. Prikazuje se zaslom dobrodošlice u **Dell Factory Image Restore**.

 **NAPOMENA:** Ovisno o konfiguraciji vašeg računala, možda ćete morati odabrati **Dell Factory Tools**, i zatim **Dell Factory Image Restore**.

7. Kliknite na **Dalje**. Prikazat će se zaslom **Confirm Data Deletion** (Potvrdi brisanje podataka).

 **NAPOMENA:** Ako ne želite nastaviti s Factory Image Restore, kliknite na **Odustani**.

8. Označite potvrdni okvir ako želite potvrditi da želite nastaviti reformatiranje tvrdog diska i ponovno postaviti softver sustava na tvorničko stanje i zatim kliknite na **Dalje**.

Postupak će se pokrenuti i za njegov dovršetak potrebno je pet ili više minuta. Prikazuje se poruka koja naznačuje

kada je dovršeno vraćanje operacijskog sustava i tvornički instaliranih programa u tvorničko stanje.

9. Kliknite na **Finish** (Završi) za ponovno pokretanje računala.

## Ponovno instaliranje operacijskog sustava

### Prije nego što započnete

Ako razmišljate o ponovnoj instalaciji operacijskog sustava Windows XP kako biste riješili problem novo instaliranog upravljačkog programa, pokušajte prvo s Windows XP Device Driver Rollback. Ako problem ne možete riješiti pomoću mogućnosti za vraćanje upravljačkog programa uređaja, upotrijebite značajku vraćanja sustava kako biste operacijski sustav vratili u stanje u kakvom je bio prije instalacije novog upravljačkog programa uređaja. Pogledajte “Ponovno vraćanje sustava” na stranici 41.

**△ OPREZ:** Prije instalacije napravite pričuvne kopije svih podataka na primarnom tvrdom disku. Za konvencionalne konfiguracije tvrdog diska primarni tvrdi disk je prvi prepoznati disk od strane računala.

Za ponovnu instalaciju sustava Windows potrebne su vam sljedeće stavke:

- Medij *Operacijskog sustava Dell*
- Medij *Drivers and Utilities za Dell*

**✎ NAPOMENA:** Medij *Dell Drivers and Utilities* (Upravljački i uslužni programi za Dell) sadrži upravljačke programe instalirane za vrijeme sklapanja vašeg računala. Potrebne upravljačke programe učitajte s medija *Drivers and Utilities* (Upravljački i uslužni programi). Ovisno o regiji u kojoj ste naručili računalo ili u kojoj ste zatražili medij *Dell Drivers and Utilities* (Upravljački i uslužni programi za Dell) i medij *Operating System* (Operacijski sustav) možda nisu isporučeni uz računalo.

### Ponovno instaliranje Windowsa

Postupak ponovne instalacije može potrajati 1 do 2 sata. Nakon što ponovo instalirate operacijski sustav, morate instalirati i upravljačke programe uređaja, program za zaštitu od virusa i drugi softver.

 **NAPOMENA:** Vaše računalo može imati ili nemati optički pogon. Koristite vanjski optički pogon ili bilo koji vanjski uređaj za pohranu za postupke koji uključuju medij.

1. Spremite i zatvorite sve otvorene datoteke i izađite iz svih otvorenih programa.
2. Umetnite medij *Operating System* (Operacijski sustav).
3. Kliknite na **Exit** (Izlaz) ako se pojavi poruka **Install Windows** (Instalirajte Windows).
4. Ponovo pokrenite računalo.

5. Kada se prikaže logotip DELL, odmah pritisnite <F2>.

 **NAPOMENA:** Ako predugo čekate i prikaže se logotip operacijskog sustava, nastavite čekati dok ne vidite radnu površinu operacijskog sustava Microsoft® Windows®, zatim isključite računalo i pokušajte ponovno.

 **NAPOMENA:** Sljedeći koraci samo privremeno mijenjaju slijed podizanja sustava. Prilikom sljedećeg pokretanja, sustav se na računalu podiže prema uređajima koji su postavljeni u programu za postavljanje sustava.

6. Kad se prikaže popis uređaja za podizanje sustava, označite **CD/DVD/CD-RW pogon** i pritisnite <Enter>.

7. Pritisnite bilo koju tipku za **Boot from CD-ROM** (Ponovno pokretanje s CD-ROM-a). Za dovršetak instalacije pratite upute na zaslonu.





# Dobivanje pomoći

Ako imate problema sa svojim računalom, slijedećim postupkom možete dijagnosticirati i riješiti problem:

1. Za informacije i postupke koji se odnose na problem koji se događa s vašim računalom pogledajte “Rješavanje problema” na stranici 29.
2. Za postupke kako pokrenuti program Dell Diagnostics pogledajte “Program Dell Diagnostics” na stranici 38.
3. Ispunite “Kontrolni popis dijagnostike” na stranici 54.
4. Koristite opsežan komplet online usluga tvrtke Dell koji je dostupan na stranici Dell Support (**support.dell.com**) za pomoć s postupcima prilikom instalacije i rješavanja problema. Za prošireni popis online podrške tvrtke Dell, pogledajte “Online usluge” na stranici 50.

5. Ako prethodni koraci nisu riješili problem, pogledajte “Prije nego nazovete” na stranici 53 i potom “Kontaktiranje tvrtke Dell” na stranici 54.

 **NAPOMENA:** Podršku tvrtke Dell nazovite s telefona koji se nalazi blizu vašeg računala tako da vam osoblje za podršku može pomoći kod potrebnih postupaka.

 **NAPOMENA:** Sustav Express Service Code (Kôd za brzu uslugu) tvrtke Dell možda nije dostupan u svim zemljama.

Kad od vas to bude tražio automatizirani telefonski sustav tvrtke Dell unesite svoj kôd za brzu uslugu kako biste svoj poziv preusmjerili izravno odgovarajućem osoblju podrške. Ako nemate kôd za brzu uslugu, otvorite mapu **Dell Accessories** (Dell pomagala), dvaput kliknite na ikonu **Express Service Code** (Kôd za brzu uslugu) i slijedite upute.

 **NAPOMENA:** Neke od gore navedenih usluga nisu uvijek dostupne u svim lokacijama izvan kontinentalnog SAD-a. Za informacije o dostupnosti nazovite svog lokalnog predstavnika tvrtke Dell.

## Tehnička i korisnička podrška

Usluga za podršku tvrtke Dell vam je na raspolaganju za sva pitanja o Dell hardveru. Naše osoblje za podršku koristi dijagnostiku uz pomoć računala kako bi pružili brze i točne odgovore.

Za kontakt usluge za podršku tvrtke Dell, pogledajte “Prije nego nazovete” na stranici 53 i zatim pogledajte kontaktne informacije za vašu regiju ili idite na **support.dell.com**.

## DellConnect™

DellConnect je jednostavni online alat kojim omogućava službi Dell servis i podrške da se priključi na vaše računalo preko širokopojasne veze, dijagnosticira problem i popravi ga pod vašim nadzorom. Za dodatne informacije idite na **www.dell.com/DellConnect**.

## Online usluge

Ako želite saznati više o proizvodima i uslugama tvrtke Dell, posjetite sljedeća web mjesta:

- **www.dell.com**
- **www.dell.com/ap** (samo azijske i pacifičke države)
- **www.dell.com/jp** (samo Japan)
- **www.euro.dell.com** (samo Europa)
- **www.dell.com/la** (države Latinske Amerike i Karipske države)
- **www.dell.ca** (samo Kanada)

Podrški tvrtke Dell možete pristupiti preko sljedećih web mjesta i adresa e-pošte:

Web mjesta podrške tvrtke Dell

- **support.dell.com**
- **support.jp.dell.com** (samo Japan)
- **support.euro.dell.com** (samo Europa)

Adrese e-pošte podrške tvrtke Dell

- **mobile\_support@us.dell.com**
- **support@us.dell.com**
- **la-techsupport@dell.com** (samo države Latinske Amerike i Karipske države)
- **apsupport@dell.com** (samo azijske/ pacifičke zemlje)

Adrese e-pošte marketinga i prodaje tvrtke Dell

- **apmarketing@dell.com** (samo azijske/ pacifičke zemlje)
- **sales\_canada@dell.com** (samo Kanada)

Anonimni protokol za prijenos podataka (FTP)

- **ftp.dell.com**

Prijavite se kao korisnik: `anonymous` i koristite svoje adresu e-pošte kao lozinku.

## Automatizirana usluga za status narudžbe

Za provjeru statusa bilo kojeg proizvoda tvrtke Dell koji ste naručili, možete ići na **support.dell.com** ili možete nazvati automatiziranu uslugu za status narudžbe. Snimljena poruka će vas pitati za informacije pomoću kojih će se pronaći vaša narudžba i njezin status. Za probleme s vašom narudžbom i telefonski broj koji vam je potreban za poziv u vašoj regiji pogledajte “Kontaktiranje tvrtke Dell” na stranici 54.

## Dobivanje pomoći

Ako imate problema sa svojom narudžbom, poput dijelova koji nedostaju, krivih dijelova ili netočne naplate, obratite se tvrtki Dell radi pomoći kupcu. Kad zovete imajte pri ruci svoj račun ili uplatnicu. Za telefonski broj koji vam je potreban za poziv u vašoj regiji pogledajte “Kontaktiranje tvrtke Dell” na stranici 54.

## Informacije o proizvodu

Ako vam trebaju informacije o dodatnim proizvodima raspoloživim u tvrtki Dell ili ako biste htjeli dati narudžbu, posjetite web mjesto tvrtke Dell na **www.dell.com**. Za telefonski broj koji vam je potreban za poziv u vašoj regiji ili za razgovor s prodajnim specijalistom pogledajte “Kontaktiranje tvrtke Dell” na stranici 54.

## Vraćanje stavki radi popravka pod jamstvom ili kredita

Sve proizvode koje vraćate bilo za popravak ili kredit, pripremite na sljedeći način:

1. Nazovite tvrtku Dell kako biste dobili broj za autorizaciju povrata materijala i taj broj čitko i jasno napišite na vanjsku stranu kutije.

 **NAPOMENA:** Za telefonski broj koji vam je potreban za poziv u vašoj regiji pogledajte “Kontaktiranje tvrtke Dell” na stranici 54.

2. Priložite primjerak računa i pismo s opisom razloga vraćanja.
3. Priložite kopiju dijagnostičkog popisa za provjeru (pogledajte “Program Dell Diagnostics” na stranici 38) označavajući testove koje ste izveli i bilo kakve poruke o pogreškama programa Dell Diagnostics (pogledajte “Program Dell Diagnostics” na stranici 38).

4. Uključite bilo kakvu dodatnu opremu koja pripada stavkama koje vraćate (kablovi za napajanje, softver, priručnici itd) ako vraćate opremu da dobijete natrag svoj novac.
5. Opremu koju vraćate zapakirajte u originalnu (ili ekvivalentnu) ambalažu.

 **NAPOMENA:** Troškove slanja plaćate sami. Također ste odgovorni za osiguravanje vraćenog proizvoda i preuzimate rizik gubitka tijekom otpreme tvrtki Dell. Paketi koji se plaćaju pouzećem se ne prihvaćaju.

 **NAPOMENA:** Svu vraćenu opremu, koja neće biti pakirana pod nabrojenim uvjetima, nećemo primiti i vratit ćemo ju na vašu adresu.

## Prije nego nazovete

 **NAPOMENA:** Pripremite svoj kôd za brzu uslugu kad zovete. Kôd pomaže automatiziranom telefonskom sustavu podrške tvrtke Dell da učinkovito preusmjeri vaš poziv. Također vas mogu pitati i za vašu servisnu oznaku (obično se nalazi na dnu ili stražnjoj strani vašeg računala).

Nemojte zaboraviti ispuniti dijagnostički popis za provjeru. Ako je moguće, uključite svoje računalo prije nego nazovete tvrtku Dell radi pomoći i zovite s telefona na ili pored računala. Možda će se od vas tražiti da unesete neke naredbe na tipkovnici, prenesete detaljne informacije tijekom operacija ili pokušate ostale korake rješavanja problema koji su mogući samo na samom računalu. Pri ruci imajte dokumentaciju računala.

### Kontrolni popis dijagnostike

- Ime:
- Datum:
- Adresa:
- Telefonski broj:
- Oznaka za uslugu (crtični kôd koji se nalazi na dnu ili stražnjoj strani vašeg računala):
- Kôd za brzu uslugu:
- Broj autorizacije za povrat materijala (ako vam ga je dao tehničar podrške tvrtke Dell):
- Operacijski sustav i verzija:
- Uređaji:
- Kartice za proširenje:
- Jeste li spojeni na mrežu? Da/Ne
- Mreža, verzija i mrežni adapter:
- Programi i verzije:

Pogledajte dokumentaciju operacijskog sustava kako biste odredili datoteke pokretanja računala. Ako je na računalo priključen pisač, ispišite sve datoteke. U suprotnom snimite sadržaj svake datoteke prije nego nazovete tvrtku Dell.

- Poruka o pogrešci, šifra upozorenja ili dijagnostička šifra:
- Opis problema i postupci rješavanja problema koje ste izvršili:

### Kontaktiranje tvrtke Dell

Za korisnike u SAD-u, zovite 800-WWW-DELL (800-999-3355).



**NAPOMENA:** Ako nemate aktivnu vezu s internetom, možete pronaći kontaktne informacije na vašem računaru koji ste dobili prilikom kupnje računala, pakiranju ili katalogu proizvoda tvrtke Dell.

Tvrtka Dell ima nekoliko opcija za podršku i usluge kojima možete pristupiti preko interneta ili telefona. Njihova dostupnost ovisi o državi i proizvodu, tako da neke usluge možda neće biti dostupne u vašoj regiji.

Ako želite kontaktirati tvrtku Dell radi prodaje, tehničke podrške ili korisničkih usluga:

1. Posjetite **support.dell.com**.
2. Potvrdite svoju državu ili regiju **odaberite državu/regiju** u padajućem izborniku na dnu stranice.
3. Kliknite na **kontaktirajte nas** na lijevoj strani stranice.
4. Odaberite odgovarajući link za uslugu ili podršku.
5. Odaberite način kontaktiranja tvrtke Dell koji vam najviše odgovara.

# Pronađite još informacija i izvora

## Ako trebate:

ponovno instalirajte vaš operacijski sustav.

pokrenite program za dijagnostiku za vaše računalo, ponovno instalirajte softverski sustav za stolno računalo ili ažurirajte upravljačke programe za vaše računalo i datoteke readme.

saznajte više o svom operacijskom sustavu, održavanju perifernih uređaja, RAID-u, internetu, Bluetooth®-u, umrežavanju i e-pošti.

## Pogledajte:

medij operacijski sustav.

medij *Drivers and Utilities*.



**NAPOMENA:** Ažuriranja upravljačkih programa i dokumentacije mogu se pronaći na web mjestu za podršku tvrtke Dell™ Support na **support.dell.com**.

*Tehnološki priručnik za Dell* instaliran je na vašem tvrdom disku.



**Ako trebate:**

nadogradite svoje računalo s novom ili dodatnom memorijom ili novim tvrdim diskom. ponovno instalirajte ili zamijenite istrošene ili djelove u kvaru.

pronađite sigurnosne informacije za vaše računalo.

pregledajte informacije o jamstvu, uvjetima i odredbama (samo SAD-e), sigurnosne upute, pravne informacije, informacije o ergonomiji i licencni sporazum za krajnjeg korisnika.

pronađite svoju servisnu oznaku/kôd za brzu uslugu—morate koristiti servisnu oznaku za identifikaciju svog računala na **support.dell.com** ili za obraćanje tehničkoj podršci.

**Pogledajte:**

Pogledajte *Servisni priručnik* na web mjestu za podršku tvrtke Dell na **support.dell.com**.



**NAPOMENA:** U nekim zemljama, otvaranje i zamjena dijelova vašeg računala može dovesti do poništenja jamstva. Provjerite jamstvo i pravila za vraćanje proizvoda prije rada unutar vašeg računala.

sigurnosne i pravne dokumente koji su isporučeni s vašim računalom i zakonsku odredbu o usklađenosti početne stranice na **www.dell.com/regulatory\_compliance**.

straga ili na dnu vašeg računala.

**Ako trebate:**

---

pronađite upravljačke programe i preuzimanja.

pristup tehničkoj podršci i pomoći za proizvod.

provjerite status svoje narudžbe za nove kupovine.

pronađite rješenja i odgovore na učestala pitanja.

pronađite najnovije obavijesti o tehničkim promjenama računala ili napredni referentni materijal o tehnologiji za tehničare i iskusne korisnike.

---

**Pogledajte:**

---

web mjesto za podršku tvrtke Dell™  
Support na **support.dell.com**.

# Specifikacije

## Model sustava

---

Dell™ Inspiron™ Mini 10

Ovaj odlomak pruža osnovne informacije koje možete trebati prilikom postavljanja, ažuriranja upravljačkih programa za i nadogradnje svog računala.

 **NAPOMENA:** Ponude se mogu razlikovati po regijama. Za više informacija vezano uz konfiguraciju računala kliknite na **Start** → **Pomoć i podrška** i odaberite opciju pregleda informacija o svom računalu.

## Procesor

---

|                               |                       |
|-------------------------------|-----------------------|
| Tip                           | Intel® Atom™          |
| L2 predmemorija               | 512 MB                |
| Frekvencija vanjske sabirnice | 533-MT/s<br>(133 MHz) |

## Memorija

---

|                               |   |
|-------------------------------|---|
| Priključci                    | nema  |
| Kapaciteti                    | 1 GB i 2 GB   |
| Tip memorije                  | DDR2-800 (DDR sabirnica pokrenuta na DDR2-533 samo širokopojasno) |
| Moguće konfiguracije memorije | 1 GB i 2 GB   |

## Specifikacije

### Informacije o računalu

---

|                                    |   |
|------------------------------------|---|
| Skup čipova sustava                | Intel LPIA (Low Power Intel Architecture) Poulsbo US15W |
| Širina podatkovne sabirnice        | 64 bita   |
| Širina DRAM sabirnice              | jednokanalna 64-bitna sabirnica                         |
| Širina adresne sabirnice procesora | 32 bita   |
| Flash EEPROM                       | 1 MB  |
| Unutarnje spremanje podataka       | 2,5 inčni HDD SATA<br>2,5 inčni HDD SSD                 |
| TV prijamnik                       | unutarnji modul TV prijamnika                           |

### Komunikacije

---

|                |   |
|----------------|---|
| Vrsta modema   | Vanjski V.92 56K USB modem  |
| Sučelje modema | Univerzalana serijska sabirnica (USB)   |
| Mrežni adapter | 10/100 Ethernet LAN na matičnoj ploči   |
| Bežično        | WLAN, WiMax, WWAN/GPS (3G Mini-Card koja može aktivirati 3G ili GPS, ili oboje), bežična tehnologija Bluetooth® |

**Video**

|                 |                                   |
|-----------------|-----------------------------------|
| Video upravljač | Intel LPIA Poulso                 |
| Video memorija  | 8 MB memorije sustava (dijeljeno) |
| LCD sučelje     | LVDS                              |

**Audio**

|                  |  |
|------------------|--|
| Vrsta audia      | 2 kanalni audio visoke definicije s opcionalnim SRS Premium Sound™ |
| Audio upravljač  | ALC269   |
| Stereo pretvorba | 24-bit (analogni prema digitalnom i digitalni prema analognom)     |

**Audio**

|                               |   |
|-------------------------------|---|
| Unutarnje sučelje             | Intel audio visoke definicije                         |
| Vanjsko sučelje               | ugrađeni analogni mikrofon, ugrađeni analogni zvučnik |
| Zvučnik                       | dva zvučnika od 1,0 W                                 |
| Unutarnje pojačalo za zvučnik | 1,0 W po kanalu                                       |
| Kontrola glasnoće             | kontrolirani softverski program                       |

## Specifikacije

### Priključci

---

|                |  |
|----------------|--|
| Audio          | priključak za mikrofon, jedan priključak za stereo slušalice/ zvučnike, digitalni MIC s modulom kamere (opcionarno)  |
| Mini-Card      | dva utora pune veličine za Mini Card i jedan utor polu veličine Mini Card, utor polu veličine podržava dvojno korisničko sučelje i a utori pune veličine podržavaju samo USB |
| Mrežni adapter | ulaz RJ45  |
| USB            | tri priključka kompatibilna s 4-pinskim USB 2.0  |
| Video          | 19-pinski priključak tipa A HDMI   |

### Zaslon

---

|                         |   |
|-------------------------|---|
| Tip                     | 10,1 inčni WSVGA AG<br>10,1 inčni HD AG                       |
| <i>Dimenzije:</i>       |   |
| Visina                  | 222,72 mm (8,76 inča) WSVGA AG<br>222,73 mm (8,76 inča) HD AG |
| Širina                  | 125,28 mm (4,93 inča) WSVGA AG<br>125,22 mm (4,92 inča) HD AG |
| Dijagonalno             | 255,52 mm (10,06 inča)  |
| Maksimalna razlučivost  | 1024 x 600 WSVGA AG<br>1366 x 768 HD AG                       |
| Učestalost osvježavanja | 60 Hz   |

**Zaslon**

|                         |   |
|-------------------------|---|
| Radni kut               | 0° (zatvoreni) do 135°  |
| Osvjetljenje            | 180 min<br>200 typ. cd/m <sup>2</sup><br>(5 točka avg) WSVGA AG<br>230 min<br>250 typ. cd/m <sup>2</sup><br>(5 točka avg) HD AG |
| <i>Kutovi gledanja:</i> |   |
| Vodoravno               | ±40° (CR≥10) tip.<br>WSVGA AG<br>±60° (CR≥10) tip. HD AG  |
| Okomito                 | +10° do +30° (CR≥10) tip.<br>WSVGA AG<br>+50° (CR≥10) tip. HD AG  |

**Zaslon**

|                  |  |
|------------------|--|
| Gustoća piksela: | 0,2175 x 0,2175 mm<br>WSVGA AG<br>0,16305 x 0,16305 mm<br>HD AG  |
| Kontrole         | svjetlina se može kontrolirati preko prečaca na tipkovnici (za dodatne informacije pogledajte <i>Tehnološki priručnik za Dell</i> ). |

**Tipkovnica**

|            |  |
|------------|--|
| Broj tipki | 82 (SAD i Kanada);<br>83 (Europa);<br>86 (Japan);<br>82 (Koreja) |
|------------|--|

## Specifikacije

### Fotoapararat

---

|                          |  |
|--------------------------|--|
| Piksel                   | 1,3 megapiksela                                      |
| Video razlučivost        | 320 x 240 ~<br>1280 x 1024<br>(640 x 480 pri 30 fps) |
| Kut dijagonalnog pogleda | 66°  |

### Touch Pad

---

|   |   |
|---|---|
| X/Y prostorna razlučivost (način rada grafičke tablice) | 240 cpi   |
| <i>Veličina:</i>  |   |
| Širina  | 78,5 mm (3,09 inča)<br>aktivno područje senzora |
| Visina  | 38 mm (1,49 inča)<br>pravokutno                 |

### AC Adapter

---

|                            |                     |
|----------------------------|---------------------|
| Ulazni napon               | 100–240 VAC         |
| Ulazna struja (maksimalno) | 1,0 A               |
| Frekvencija inputa         | 50–60 Hz            |
| Energija outputa           | 30 W                |
| Izlazna struja             | 1,58 A (maksimum)   |
| Određena voltaža outputa   | 19,0 VDC            |
| <i>Dimenzije:</i>          |                     |
| 30 W (APD):                |                     |
| Visina                     | 59,2 mm (2,33 inča) |
| Širina                     | 34,0 mm (1,34 inča) |
| Dubina                     | 85,0 mm (3,35 inča) |
| Težina (sa kablovima)      | 0,15 kg (0,33 lb)   |



**AC Adapter**

30 W (PI):

|                          |                     |
|--------------------------|---------------------|
| Visina                   | 70,0 mm (2,76 inča) |
| Širina                   | 36,0 mm (1,42 inča) |
| Dubina                   | 78,0 mm (3,07 inča) |
| Težina<br>(sa kablovima) | 0,156 kg (0,34 lb)  |

**Fizičke karakteristike**

|                                  |   |
|----------------------------------|---|
| Visina                           | 25,3 mm do 28,0 mm<br>(0,99 inča do<br>1,10 inča) |
| Širina                           | 261 mm (10,27 inča)                               |
| Dubina                           | 182,5 mm (7,18 inča)                              |
| Težina (baterija<br>s 3 ćelije): |   |
| Podesivo na<br>manje od          | 1,30 kg (2,86 lb)                                 |

**Okruženje računala***Temperaturni raspon:*

|              |                                |
|--------------|--------------------------------|
| Radna        | 0° do 35°C<br>(32° do 95°F)    |
| Skladištenje | -20° do 65°C<br>(-4° do 149°F) |

*Relativna vlažnost (maksimalno):*

|              |                                  |
|--------------|----------------------------------|
| Radna        | 10% do 90%<br>(nekondenzirajuće) |
| Skladištenje | 5% do 90%<br>(nekondenzirajuće)  |

*Maksimalna vibracija (koristeći spektar nasumične vibracije koja stimulira korisničku okolinu):*

|            |           |
|------------|-----------|
| Radna      | 0,66 GRMS |
| Nije radno | 1,3 GRMS  |

### Okruženje računala

---

*Maksimalan šok (radno – mjereno s pokrenutom Dell Diagnostics na tvrdom disku i 2 ms polusinusnim impulsom; nijeravno – mjereno uz miran tvrdi disk i 2 ms polusinusnim impulsom):*

Radna                                      110 GRMS

Nije radno                                      160 GRMS

# Indeks

## A

AC adapter

veličina i težina **64, 65**

adrese e-pošte

za tehničku podršku **51**

adrese e-pošte za podršku **51**

## B

bežičnu mrežna veza **29**

## C

Centar za podršku tvrtke Dell **35**

chipset **60**

## D

DellConnect **50**

Dell Factory Image Restore **41**

## E

energija

ušteda **27**

## F

FTP prijava, anonimno **51**

## I

internetska veza **10**

ISP

davatelj internetskih usluga **10**

isporuka proizvoda

za povrat ili popravak **52**

## J

jamstvo za povrat **52**

### K

kontaktiranje tvrtke Dell online **54**

Kontrolni popis dijagnostike **54**

korisnička podrška **50**

### M

mrežna brzina

testiranje **29**

mrežni priključak

fiksiranje **30**

### O

opcije za ponovnu instalaciju sustava **41**

### P

podaci, izrada pričuvne kopije **28**

podrška memorije **59**

pomoć

dobivanje pomoći i podrške **49**

ponovna instalacija sustava Windows **41**

poruke sustava **36**

postavite, prije početka **5**

pozivanje tvrtke Dell **53**

pričuvne kopije

izrada **28**

priključak(-ivanje)

na Internet **10**

prilagođavanje

vaše postavke napajanja **27**

problemi, rješavanje **29**

problemi sa softverom **32**

problemi s hardverom

dijagnosticiranje **38**

problemi s memorijom

rješavanje **31**

problemi s napajanjem, rješavanje **30**

procesor **59**

Program za rješavanje problema  
hardvera **38**  
proizvodi  
    informacije i kupovina **52**  
pronalaženje dodatnih informacija **56**

## R

računalo, postavljanje **5**  
razdjelnici, uporaba **6**  
resursi, pronalaženje dodatnih **56**  
rješavanje problema **29**

## S

sabirnica za proširenje **60**  
specifikacije **59**  
status narudžbe **51**  
štete, izbjegavanje **5**  
strujanje zraka, dozvoljeno **5**

## T

tehnička podrška **50**  
Tehnološki priručnik za Dell  
    za dodatne informacije **56**

## U

upravljački programi i preuzimanja **58**  
ušteta energije **27**

## V

ventiliranje, osiguravanje **5**  
Vraćanje sustava **41**  
vraćanje sustava na tvorničke postavke **45**

## W

web mjesta za podršku  
    širom svijeta **50**  
web mjesto za podršku tvrtke Dell **58**  
Windows, ponovna instalacija **41**

## Indeks

### Windows Vista®

- Čarobnjak za kompatibilnost programa **33**
- ponovno instaliranje **48**
- postavljanje **10**

### Windows XP **33**

## Z

### žična mreža

- mrežni kabel, povezivanje **7**
- značajke softvera **26**